

Smarte Fußbodenheizungssteuerung von Kopp – RAUMBEDIENGERÄT



Bestimmungsgemäße Verwendung

Das Raumbediengerät Funk mit Display (im Folgenden auch als RBG abgekürzt) ist das kabellose Bediengerät für die Basisstation. Das Gerät dient

- ✓ der Steuerung der Basisstation,
- ✓ der Erfassung der Raumtemperatur und Einstellung der gewünschten Soll-Temperatur in der zugeordneten Heizzone.

Jegliche andere Verwendung gilt als **nicht bestimmungsgemäß**, für die der Hersteller nicht haftet. Änderungen und Umbauten sind ausdrücklich untersagt und führen zu Gefahren, für die der Hersteller nicht haftet.

Montageanleitung

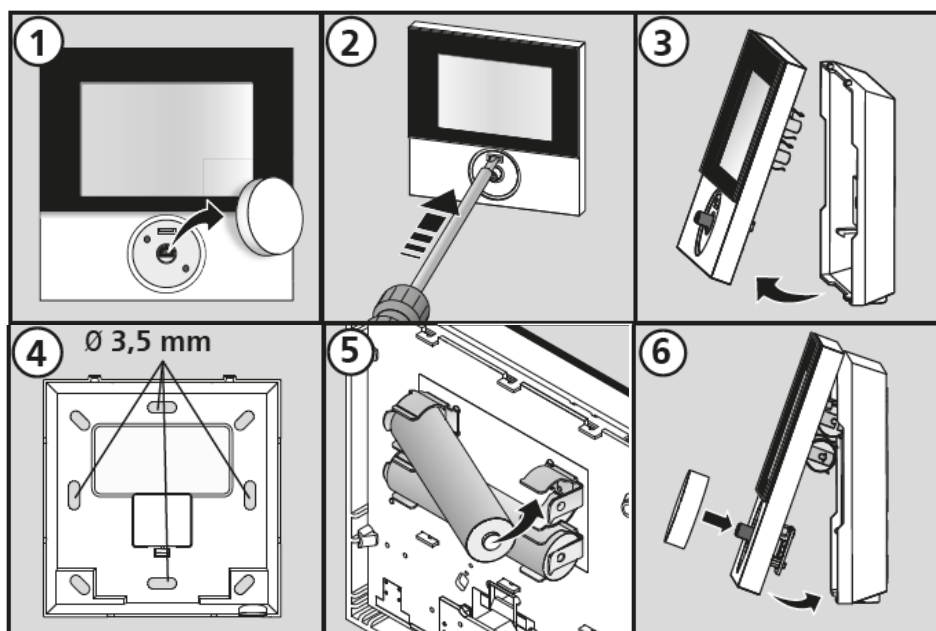



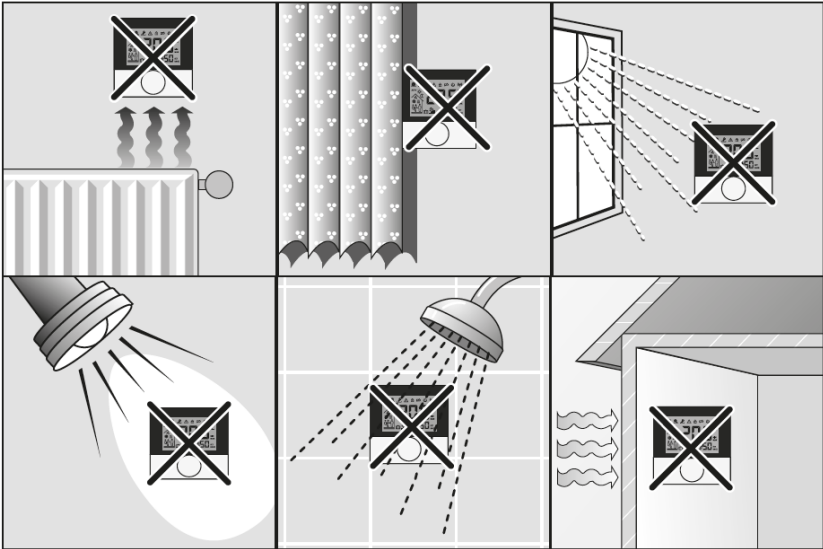
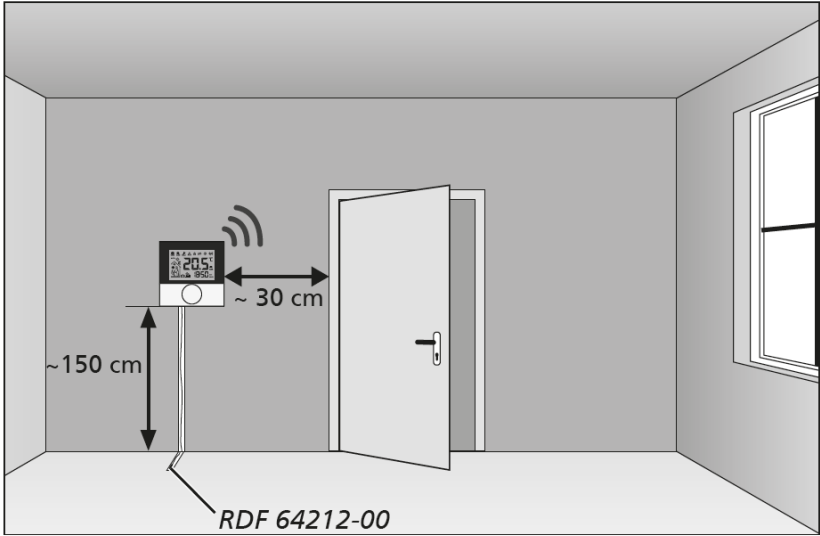



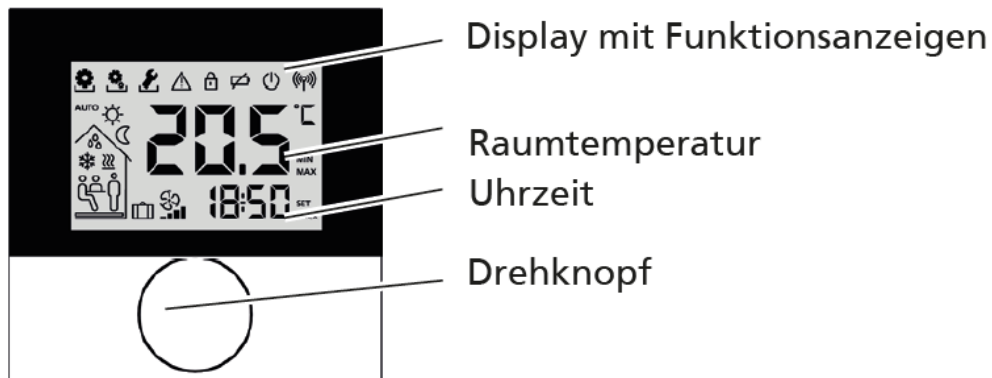









Montageort



Übersicht und Anzeigen



Symbol	Bedeutung	Symbol	Bedeutung
	Menü „Funktionen“ aktiv		Tag-Modus aktiv
	Menü „Parameter“ aktiv		Nacht-Modus aktiv
	Menü „Service“ aktiv		Betauung festgestellt, Kühlbetrieb deaktiviert
	Wichtiger Hinweis/ Fehlfunktion		Modus Kühlen aktiv
	Kindersicherung aktiv		Blinkt: Smart- Start/ Stop-Modus aktiv Leuchtet: Modus Heizen aktiv
	Batterie schwach		Anwesenheit aktiv (nur im Automatik-Modus)
	Stand-By Modus aktiv		Party-Funktion aktiv
	Sendeleistung		Urlaubs-Funktion Blinkt: geplant Leuchtet: aktiv
AUTO	Automatik-Modus aktiv		Mindestfußboden- temperatur unter- schritten

Bedienung

→Die Bedienung des Raumbediengeräts erfolgt über den Drehknopf:



Durch Drücken des Drehknopfes werden Menüs und Funktionen aktiviert.



Drehen ermöglicht die Einstellung der Soll-Temperatur sowie die Navigation zwischen Menüs und deren Funktionen.

Es stehen eine **Grundebene** und drei **Menüs** zur Verfügung.

Grundebene:



Drehen stellt die gewünschte Soll-Temperatur ein.

Menü-Auswahl mit:



Lifestyle-Funktionen: enthalten alle wichtigen Lifestyle-Funktionen.



Parameter: enthält zahlreiche Parameter wie Heiz- & Absenkttemperaturen, Datum u.v.m. Dieses Menü benötigen Sie nur für grundlegende Änderungen.



Service: enthält Einstellungen für den Fachhandwerker (durch PIN gesichert, siehe Handbuch der Basisstation)

Funkttest durchführen

- Drehknopf länger drücken zur Aktivierung des Funktests.
 - An der Basisstation wird die verbundene Heizzone für 1 Minute angesteuert und je nach aktueller Betriebsart ein- bzw. ausgeschaltet.

Erstinbetriebnahme (inkl. Paring)

Keine anderen Basisstationen in Reichweite dürfen im Pairing-Modus aktiv sein.

- Pairing-Funktion an der Basisstation für gewünschte Heizzone aktivieren (siehe Handbuch Basisstation).
- Drehknopf >1 Sek. drücken zur Aktivierung der Pairing-Funktion.
 - Basis und Raumbediengerät werden miteinander verbunden.
 - Wurde die Basisstation bereits programmiert, werden Datum und Uhrzeit automatisch vom RBG übernommen.
- Bei Erstinbetriebnahme der Basisstation:
 - Jahr, Datum und Uhrzeit durch Drehen/Drücken einstellen.

Komfort-Programme – Smart-Start/-Stop-Modus

Komfort-Programme enthalten vordefinierte Heizzeiten, die für Werktage (1-5) bzw. das Wochenende (6-7) genutzt werden können.

Außerhalb der Heizzeiten schaltet die Anlage in den Nacht- Modus. Die Komfort-Programme wählen Sie im Menü Parameter aus. Der **Smart-Start/-Stop-Modus** des Systems berechnet die benötigten Vorlaufzeiten, damit zur Start- und Endzeit der Heiz-Programme die gewünschte Temperatur bereitsteht.

Individuelle Komfort-Programme können Sie über den ERZ-Manager unter www.ezr-home.de erstellen.

Programm	Komfortzeit 1	Komfortzeit 2
P0	05:30 – 21:00	–
P1	04:30 – 08:30	17:30 – 21:30
P2	06:30 – 10:00	18:00 – 22:00
P3	07:30 – 17:30	–

Übersicht Lifestyle-Funktionen



In diesem Menü werden die Lifestyle-Funktionen aktiviert/deaktiviert.

- Drücken Sie den Drehknopf.
- Aktivieren Sie das Menü „Lifestyle-Funktionen“ durch erneutes Drücken.
 - Wählen Sie die gewünschte Lifestyle-Funktion aus.

Folgende Lifestyle-Funktionen stehen Ihnen zur Verfügung, nähere Informationen finden Sie in der Tabelle „Funktionen“ auf den nächsten Seiten.

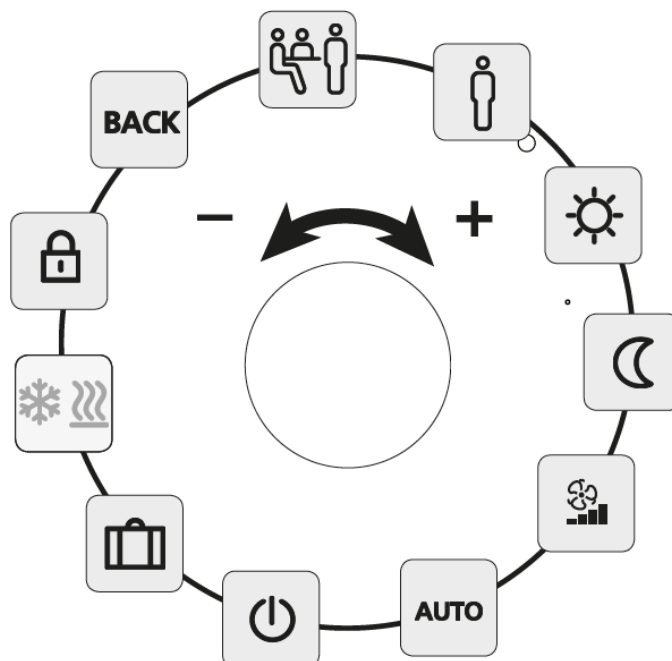
Hinweis: Es kann bis zu 10 Minuten dauern, bis Änderungen globaler Lifestyle-Funktionen an allen Raumbediengeräten angezeigt werden.



Lifestyle-Funktion	Symbol	Schritte
<p>Party deaktiviert die Temperaturabsenkung für XX Std.</p>		<ul style="list-style-type: none"> ➤ Durch Drücken aktivieren. ➤ Dauer in Std. (hh) einstellen. ➤ Eingabe durch Drücken bestätigen.
<p>Anwesenheit Heizzeiten vom Wochenende werden auch für Werktage genutzt</p>	<p>AUTO</p> 	<ul style="list-style-type: none"> ➤ Nur Werktags im Automatikmodus verfügbar. ➤ Durch Drücken aktivieren. ➤ Beenden durch Auswahl einer anderen Lifestyle-Funktion.
<p>Tag (Standard-einstellung) permanente Regelung nach eingestellter Soll-Temperatur</p>		<ul style="list-style-type: none"> ➤ Durch Drücken aktivieren.
<p>Nacht permanente Absenkung auf programmierte Nacht-Temperatur.</p>		<ul style="list-style-type: none"> ➤ Durch Drücken aktivieren.
<p>Automatik automatische Temperaturregelung entsprechend aktivierten Komfort-Programmen</p>	<p>AUTO</p>	<ul style="list-style-type: none"> ➤ Durch Drücken aktivieren.

Lifestyle-Funktion	Symbol	Schritte
<p>Ausschalten deaktiviert das RBG, Temperatur wird weiterhin angezeigt, Frostschutzbetrieb wird aktiviert</p>		<ul style="list-style-type: none"> ➤ Drücken, um Raumbediengerät auszuschalten. ➤ RBG wieder einschalten durch Drücken.
<p>Heizen-/Kühlen-Modus schaltet bei aktivem CO-Pilot zwischen dem Heizen-/Kühlen-Modus um</p>		<ul style="list-style-type: none"> ✓ CO-Pilot der Basis ist aktiviert. ➤ Durch Drücken aktivieren. ➤ Modus auswählen. ➤ Eingabe durch Drücken bestätigen.
<p>Urlaubsmodus Temperatur wird automatisch auf eingestellte Urlaubstemperatur abgesenkt.</p>		<ul style="list-style-type: none"> ➤ Durch Drücken aktivieren ➤ 1. Start- und 2. End-Datum (dd:mm) wählen, durch Drücken bestätigen. ➤ Urlaubsmodus durch erneutes Aufrufen deaktivieren.
<p>Lüftungssteuerung stellt die Lüftungsstufe nach Auswahl (0-3) ein.</p>		<ul style="list-style-type: none"> ➤ Durch Drücken aktivieren. ➤ Lüftungsstufe auswählen: <p>00 =  Feuchteschutzlüftung</p> <p>01 =  Reduzierte Lüftung</p> <p>02 =  Nenn-Lüftung</p> <p>03 =  Intensiv-Lüftung</p>
<p>Kindersicherung sperrt das Raumbediengerät</p>		<ul style="list-style-type: none"> ➤ Durch Drücken aktivieren ➤ Durch langes Drücken deaktivieren (>3 s).
<p>BACK (Zurück) RBG springt zurück in Grundebene.</p>	BACK	<ul style="list-style-type: none"> ➤ Menü durch Drücken verlassen.

Übersicht Parameter



Dieses Menü benötigen Sie nur für grundlegende Änderungen.





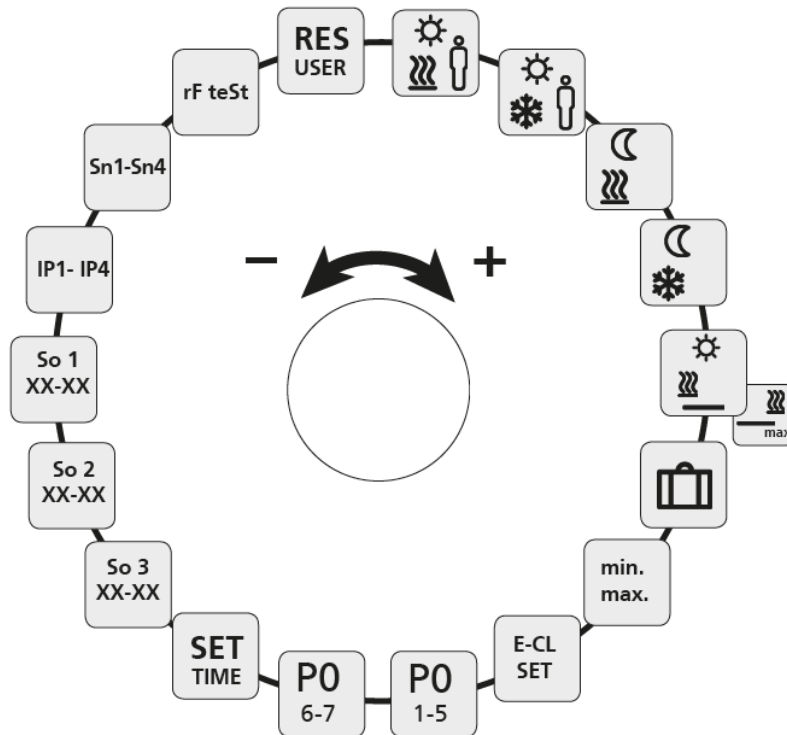

- Drücken Sie den Drehknopf.
- Wählen Sie das Menü „Parameter“ und aktivieren Sie es durch erneutes Drücken.

Folgende Parameter stehen Ihnen zur Verfügung, nähere Informationen finden Sie in der Tabelle „Parameter“ auf der nächsten Seite.

Hinweis: Es kann bis zu 10 Minuten dauern, bis Änderungen globaler Systemparameter an allen Raumbediengeräten angezeigt werden.



Parameter	Symbol	Schritte
Temperatur Anwesenheit Heiz-Modus		<ul style="list-style-type: none"> ➤ Aktivieren und gewünschte Temperatur einstellen. ➤ Durch Drücken bestätigen.
Temperatur Anwesenheit Kühl-Modus		<ul style="list-style-type: none"> ➤ Aktivieren und gewünschte Temperatur einstellen. ➤ Durch Drücken bestätigen.
Absenk-Temperatur Heiz-Modus		<ul style="list-style-type: none"> ➤ Aktivieren und gewünschte Temperatur einstellen. ➤ Durch Drücken bestätigen.

Parameter	Symbol	Schritte
Absenk-Temperatur Kühl-Modus		<ul style="list-style-type: none"> ➤ Aktivieren und gewünschte Temperatur einstellen. ➤ Durch Drücken bestätigen.
Mindest-Temperatur Fußbodenheizung (nur RDF 64212-xx) (Bedingung: Externer Temperatursensor muss als Bodensensor parametrierung und montiert sein)		<ul style="list-style-type: none"> ➤ Aktivieren und gewünschte Wohlfühl-Temperatur einstellen (1,0... 6,0 ≈ 18°C... 28°C; -- = deaktivieren) ➤ Durch Drücken bestätigen.
		Leuchtet, wenn Fußbodentemperatur unterschritten.
Maximal-Temperatur Fußbodenheizung (Bedingung: Externer Temperatursensor muss als Bodensensor parametrierung und montiert sein)		<ul style="list-style-type: none"> ➤ Mindest-Temperatur Fußbodenheizung auswählen und durch drücken bestätigen. ➤ Maximal-Temperatur Fußbodenheizung aktivieren und gewünschte Maximal-Temperatur einstellen (7,0... 12,0 ≈ 30°C... 40°C); --- = deaktivieren) ➤ Durch Drücken bestätigen.
		Blinkt, wenn maximale Fußbodentemperatur überschritten.
	Hinweis: Reine Komfort-Funktion. Keine Sicherheitstemperaturbegrenzung!	
Absenk-Temperatur Urlaub		<ul style="list-style-type: none"> ➤ Aktivieren und gewünschte Temperatur einstellen. ➤ Durch Drücken bestätigen.

Parameter	Symbol	Schritte
Temperaturbegrenzung einstellen	min max	<ul style="list-style-type: none"> ➤ Aktivieren ➤ Min./max. einstellbare Temperatur wählen, jeweils durch Drücken bestätigen
Externe Schaltuhr ein-/ausschalten	E-CL SET	<ul style="list-style-type: none"> ➤ Aktivieren und Zustand Ein (On) oder Aus (Off) auswählen. ➤ Bestätigen durch Drücken
Komfort-Programm für Werktage auswählen	P0 1-5	<ul style="list-style-type: none"> ➤ Aktivieren und Eingabe bestätigen. ➤ Lifestyleprogramm (P0-P3) auswählen und aktivieren.
Komfort-Programm für Wochenende auswählen	P0 6-7	<ul style="list-style-type: none"> ➤ Aktivieren und Eingabe bestätigen. ➤ Lifestyleprogramm (P0-P3) auswählen und aktivieren.
Uhrzeit/Datum einstellen	SET TIME	<ul style="list-style-type: none"> ➤ Aktivieren, Jahr (jjjj), Monat (mm) und Tag (dd) sowie Uhrzeit (hh:mm) einstellen, jeweils durch Drücken bestätigen.
Info Softwareversion Raumbediengerät	So1 XX-XX	<ul style="list-style-type: none"> ➤ Anzeige der Software-Version Raumbediengerät.
Info Softwareversion Basisstation	So2 XX-XX	<ul style="list-style-type: none"> ➤ Anzeige der Software-Version Basisstation
Info Softwareversion Ethernet-Controller	So3 XX-XX	<ul style="list-style-type: none"> ➤ Anzeige der Software-Version des Ethernet-Controllers

Parameter	Symbol	Schritte
Netzwerk-Verbindungsdaten IP-Adresse	IP1 - IP4	➤ IP-Adresse wird in 4 Schritten angezeigt (automatischer Durchlauf)
Netzwerk-Verbindungsdaten Subnetzmaske	Sn1 - Sn4	➤ Subnetzmaske wird in 4 Schritten angezeigt (automatischer Durchlauf)
Reichweitentest	rF teSt	➤ Aktivieren Anzeige der Funkverbindung (0-100%) für 3 Minuten. ➤ Abbruch durch Drücken.
Reset Benutzerebene Alle Benutzereinstellungen auf Werkseinstellungen zurücksetzen.	RES USER	➤ Aktivieren und Yes (ja) auswählen ➤ Drücken, um alle Funktionen zurückzusetzen.





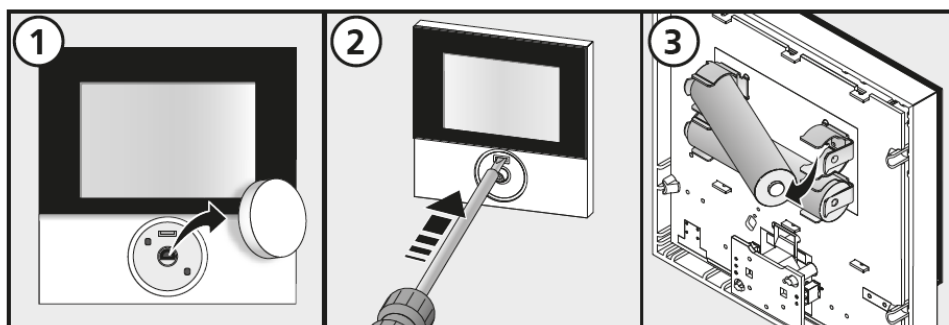

Batteriewechsel

→ Raumbediengerät nach Batteriewechsel durch Drücken aktivieren.
Zuvor eingestellte Werte werden wiederhergestellt.



Fehler- und Problembehebung

→ Zur Signalisierung von Fehlern blinken die entsprechenden Symbole im Display.

Anzeige	Bedeutung	Mögliche Behebung
	Batteriekapazität niedrig	➤ Batteriewechsel in Kürze erforderlich.
	Funkverbindung zur Basis gestört	<ul style="list-style-type: none"> ➤ Spannungsversorgung der Basisstation prüfen. ➤ Verwenden Sie das Zubehör Repeater oder aktive Antenne für eine höhere Funkreichweite. ➤ Bei Defekt wenden Sie sich an Ihren Elektroinstallateur.
 Err 0001	Interner Temperatursensor defekt	➤ Raumbediengerät muss ausgetauscht werden.
 Err 0002	Externer Temperatursensor defekt	➤ Austausch erforderlich, wenden Sie sich an Ihren Elektroinstallateur.
 Err 0004	Batteriekapazität kritisch	➤ Batterien umgehend wechseln.
 Err 0005	Basisstation trotz erfolgreichem Pairing nicht gefunden	<ul style="list-style-type: none"> ➤ Spannungsversorgung der Basisstation prüfen. ➤ RBG erneut pairen. ➤ Wenden Sie sich an Ihren Elektroinstallateur.
 Err 0006	Kommunikation zwischen Basisstationen gestört	<ul style="list-style-type: none"> ➤ Spannungsversorgung der Basisstation prüfen. ➤ Wenden Sie sich an Ihren Elektroinstallateur.

Reinigung

→ Zum Reinigen nur ein trockenes, lösungsmittelfreies, weiches Tuch verwenden.

Entsorgung



Die Batterien und das Raumbediengerät dürfen nicht mit dem Hausmüll entsorgt werden. Der Betreiber ist dazu verpflichtet, die Geräte an entsprechenden Rücknahmestellen abzugeben. Die getrennte Sammlung und ordnungsgemäße Entsorgung der Materialien trägt zur Erhaltung der natürlichen Ressourcen bei und garantiert eine Wiederverwertung, die die Gesundheit des Menschen schützt und die Umwelt schont. Informationen, wo Sie Rücknahmestellen für Ihre Geräte finden, erhalten Sie bei Ihrer Stadtverwaltung oder den örtlichen Müllentsorgungsbetrieben.